

# CINEMA SB200

strömförsörd soundbar-högtalare



## SNABBSTARTSGUIDE

### TACK FÖR ATT DU HAR VALT DEN HÄR JBL®-PRODUKTEN!

Den strömförsörjda soundbar-högtalaren JBL Cinema SB200 är ett komplett, integrerat ljudsystem som dramatiskt förbättrar ljudet på program du ser på din tv. Högtalaren kan monteras på väggen eller placeras på en hylla. Alla kablar som behövs för att ansluta den till en tv och en kabel-/satellitmottagare eller skivspelare medföljer.

Vi är övertygade om att du kommer att få precis lika stor glädje av det här systemet från JBL som du förväntar dig – och hoppas att du väljer produkter från JBL även nästa gång du ska köpa ljudutrustning till hemmet, bilen eller kontoret.

I den här snabbstartsguiden finns all information du behöver för att installera, ansluta och ställa in ditt nya högtalarsystem. Mer utförlig information hittar du på vår webbplats: [www.jbl.com](http://www.jbl.com).

### MEDFÖLJANDE ARTIKLAR

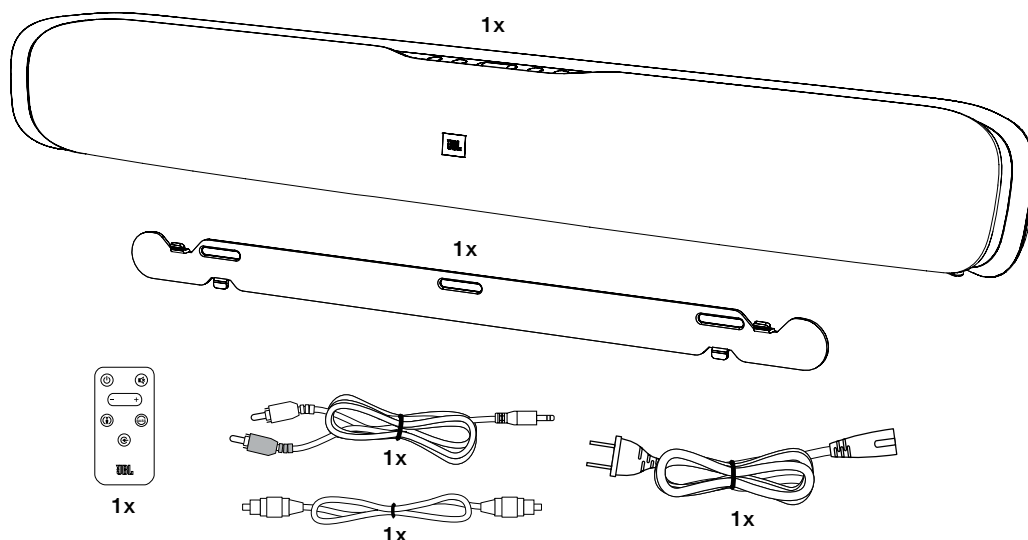

## REGLAGE OCH ANSLUTNINGAR PÅ SOUNDBARENS BAKPANEL

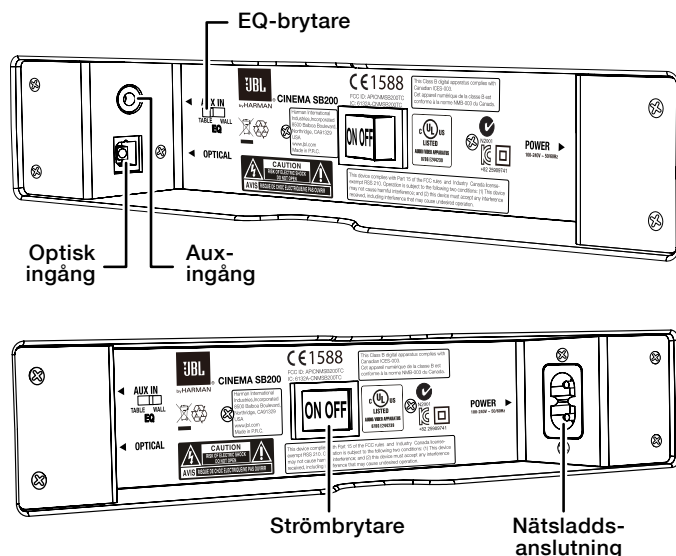

**EQ-brytare:** Med den här brytaren justerar du soundbarens bas för antingen vägg- eller bordsmontering. Om du monterar soundbaren på en vägg med hjälp av det medföljande väggmonteringsfästet sätter du EQ-brytaren i väggsläget ("Wall") för att få ett så naturligt basljud som möjligt. Om du placerar soundbaren på ett bord blir basljudet mest naturligt om du sätter EQ-brytaren i bordsläget ("Table").

**Optisk ingång (digital):** Om din tv, skivspelare eller kabel-/satellitmottagare har en optisk digital utgång ansluter du den här med den medföljande optiska kabeln.

OBS! Du kan ansluta olika källkomponenter till de analoga och digitala anslutningarna.

**Aux-ingång (analog):** Använd den medföljande stereo 3,5 mm- till stereo-RCA-ljudkabeln för att ansluta de analoga stereoutgångarna på tv:n, skivspelaren eller kabel-/satellitmottagaren här.

**Strömbrytare:** Sätt strömbrytaren i läget "ON" när du vill aktivera soundbaren. Vid normal användning ska brytaren lämnas i "ON"-läget. Se *Slå på och stänga av soundbaren* på sidan 5 för mer information.

**Nätsladdanslutning:** Anslut den medföljande nätsladden här. Se *Strömanslutning* på sidan 5 för mer information.

VIKTIGT! Vänta med att ansluta nätsladden till ett eluttag tills du har gjort alla andra anslutningar och kontrollerat dem.

Om du inte kommer att använda soundbaren på ett tag (om du t.ex. åker på semester) sätter du strömbrytaren i läget "OFF".

## REGLAGE OCH FJÄRRKONTROLL PÅ SOUNDBARENS ÖVRE PANEL

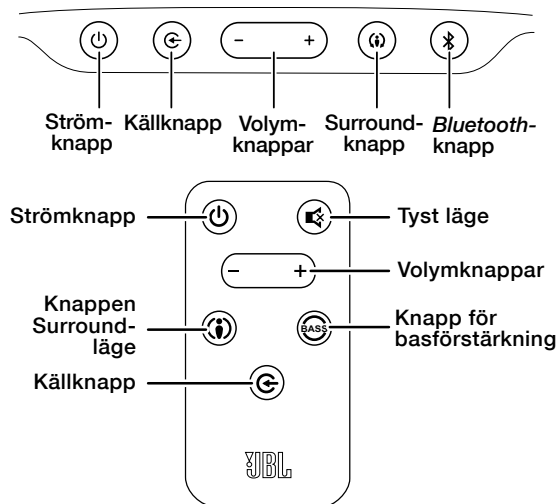

**Strömknapp:** Om du vill starta soundbaren när den är i standby-läge trycker du på strömknappen på antingen soundbaren eller fjärrkontrollen. (Strömindikatorn börjar lysa vitt.) Om du vill sätta soundbaren i standby-läge trycker du på någon av strömknapparna när systemet är på. (Strömindikatorn börjar lysa gult.) Om du inte trycker på strömknappen övergår soundbaren automatiskt till standby-läge ungefär 10 minuter efter att ljudsignalen har upphört.

OBS! Om du sätter soundbaren i standby-läge genom att trycka på strömknappen måste du sedan starta den manuellt genom att trycka på strömknappen igen.

**Knappen Tyst läge (endast fjärrkontroll):** Tryck på knappen Tyst läge för att stänga av ljudet på soundbaren. Om systemet är i tyst läge och du vill aktivera ljudet trycker du på knappen Tyst läge igen eller på någon av volymknapparna.

OBS! Om du trycker ned båda volymknapparna på soundbaren samtidigt när systemet är på så stängs ljudet av. Om du trycker på någon av volymknapparna när systemet är i tyst läge så aktiveras ljudet igen.

**Knappen Surround-läge:** Används för att slå på och av soundbarens HARMAN Display Surround-bearbetning. Surround-ljudknappen lyser med gult sken när HARMAN Display Surround är aktivt och med vitt sken när HARMAN Display Surround inte är aktivt (normalt stereoljud). Se *Ändra surroundläget* på sidan 6 för mer information.

**Volymknappar:** Tryck på "+"-knappen för att höja volymen och på "-"-knappen för att sänka den. Knapparna lyser med vitt sken i några sekunder när du har tryckt på dem.

**Knapp för källval:** Används för att växla mellan de källor som är anslutna till Aux-ingången (analog) och den optiska ingången (digital). Källindikatorn lyser med vitt sken när Aux-ingången är aktiv och med gult sken när den optiska ingången är aktiv.

**Bluetooth-knapp (endast soundbaren):** Tryck på den här knappen för att spela upp ljudströmmen från en parkopplad Bluetooth-enhet genom soundbaren. (Knappens lysdiod börjar lysa med blått sken när den aktiva källan är en parkopplad Bluetooth-enhet.) Håll den här knappen nedtryckt för att försätta soundbaren i Bluetooth-parkopplingsläge. Se *Bluetooth-användning* på sidan 5 för mer information.

**Basförstärkningsknapp (endast fjärrkontroll):** Tryck på basförstärkningsknappen på fjärrkontrollen om du vill förstärka lågfrekvensljudet. Om du vill återgå till soundbarens normala lågfrekvensljud trycker du en gång till på basförstärkningsknappen.

## SOUNDBARENS PLACERING

### PLACERA SOUNDBAREN PÅ ETT BORD

Om din tv står på ett bord kan du placera soundbaren på bordet precis framför tv-foten, mitt framför tv-skärmen. Soundbaren vilar på sina gummistöd, förutsatt att bordsskivan är plan.

- Sätt soundbarens EQ-brytare i bordsläget ("Table"). Se *Reglage och anslutningar på soundbarens bakpanel* på sidan 2.

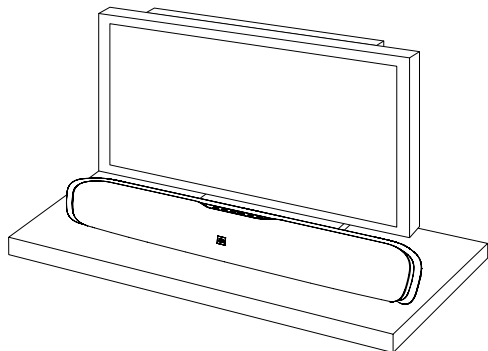

### MONTERA SOUNDBAREN PÅ VÄGGEN

Om din tv hänger på väggen kan du montera soundbaren på väggen, precis under tv-skärmen, med hjälp av det medföljande väggmonteringsfästet.

1. Bestäm var på väggen soundbaren ska sitta. När du monterar soundbaren på väggen måste du se till att soundbarens övre del inte skymmer tv-skärmen.
2. Håll fästet mot väggen som mall och märk ut hålen för väggmonteringsfästet på väggen. Hålen ska sitta 18 mm" från varandra. Fästets hål är avpassade för 4 mm-skruvar. Kontrollera att hålen sitter i samma höjd. Se bilden nedan.

Märk ut tre hål för fästet  
18 cm från varandra

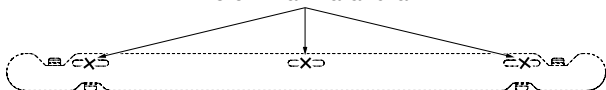

3. Placera väggmonteringsfästets platta sida mot väggen och montera fast fästet på de ställen du har märkt ut på väggen. Använd fästdon som är lämpliga för väggens typ och material. Observera att soundbaren väger 3,4 kg. Använd fästdon som kan bära upp denna vikt.

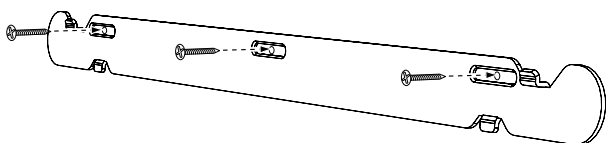

4. Läs avsnittet *Anslutningar* på sidan 4. Anslut sedan alla kablarna till soundbaren.

### VIKTIGT! Sätt INTE i soundbarens nätsladd i ett eluttag ännu.

- Sätt soundbarens EQ-brytare i väggläget ("Wall") och strömbrytaren i läget "ON". Se *Reglage och anslutningar på soundbarens bakpanel* på sidan 2.
5. Montera fast soundbaren på fästet genom att skjuta in fästets övre flikar i spåren på baksidan av soundbaren. Du kan justera soundbarens vinkel på väggen genom hålen i soundbaren för att se till att den sitter rakt.

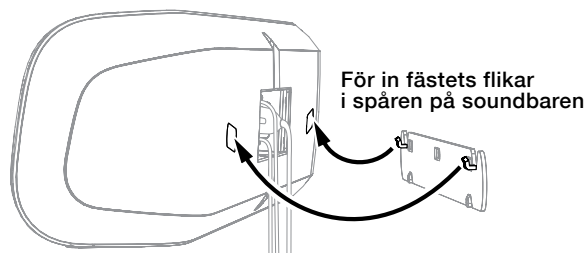

För in fästets flikar  
i spåren på soundbaren

## ANSLUTNINGAR

### ANSLUTA KÄLLOR

**Analog:** Använd den medföljande stereoljudkabel för att ansluta soundbarens Aux-ingång (analog) till tv:ns stereoljudutgång. Om tv:n har två uppsättningar med ljudutgångar använder du uppsättningen med fast (ej variabel) utgångsnivå. På så vis kan du stänga av tv:ns högtalare helt, samtidigt som tv:n fortfarande skickar en konstant ljudsignal till soundbaren.

**Digital:** Om din skivspelare, kabelmottagare eller satellitmottagare har en optisk digital utgång kan du använda den medföljande optiska digitala ljudkabel och ansluta den optiska (digitala) ingången på soundbaren.

OBS! Om din skivspelare, kabelmottagare eller satellitmottagare saknar en optisk digital utgång kan du ansluta dess analoga ljudutgång till tv:n. Tv:n skickar sin ljudsignal till soundbaren genom den analoga anslutning som beskrivs ovan.

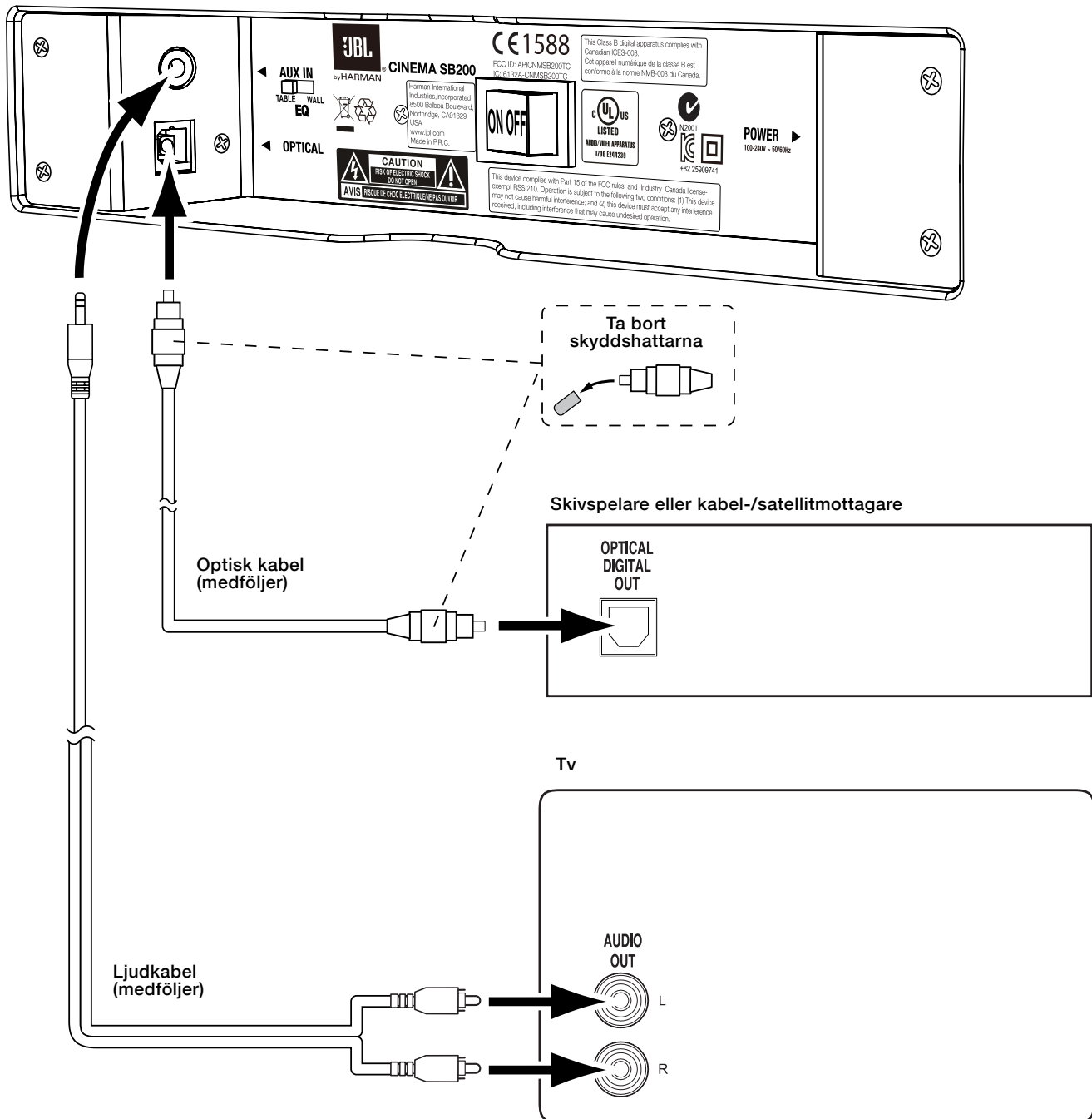

## STRÖMANSLUTNING

Kontrollera att alla ljudanslutningar har gjorts korrekt. Sätt därefter in den medföljande nätsladden i soundbarens nätsladsanslutning och anslut den andra änden till ett fungerande eluttag som *inte är kopplat till en strömbrytare*. Sladden får INTE anslutas till den typ av uttag för tillbehör som finns på vissa ljudenheter.

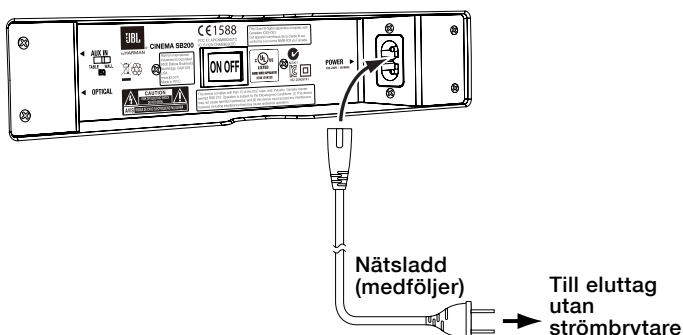

## ANVÄNDA SOUNDBAR-SYSTEMET

### SLÅ PÅ OCH STÄNGA AV SOUNDBAREN

Sätt soundbarens strömbrytare i läget "ON".

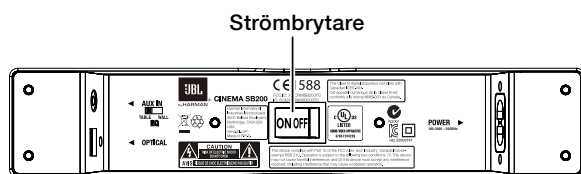

Starta soundbaren genom att trycka på strömknappen på antingen soundbaren eller fjärrkontrollen. Om du vill sätta soundbaren i standby-läge trycker du på någon av strömknapparna när soundbaren är på.

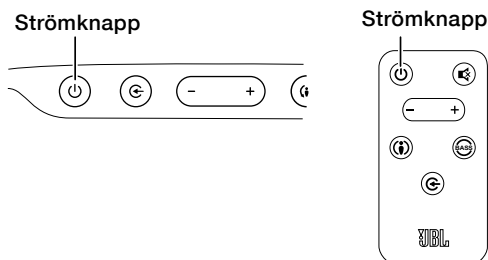

Om du inte trycker på strömknappen övergår soundbaren automatiskt till standby-läge ungefär 10 minuter efter att ljudsignalen har upphört. OBS! Om du har satt soundbaren i standby-läge genom att trycka på strömknappen måste du sedan starta den manuellt genom att trycka på strömknappen igen. Om soundbaren automatiskt övergick till standby-läget 10 minuter efter att ljudsignalen upphörde kommer den automatiskt att starta igen när den mottar en ljudsignal vid någon av ingångarna.

Om du ska vara borta ett längre tag eller inte kommer att använda soundbaren under en längre tid sätter du soundbarens strömbrytare i läget "OFF".

## BLUETOOTH-ANVÄNDNING

Så här strömmar du ljud trådlöst till soundbaren från en *Bluetooth*-kompatibel enhet:

1. Kontrollera att soundbaren är i *Bluetooth*-parkopplingsläget (*Bluetooth*-knappens lysdiod blinkar blått). Om lysdioden inte blinkar blått trycker du på *Bluetooth*-knappen tills lysdioden börjar blinka blått.

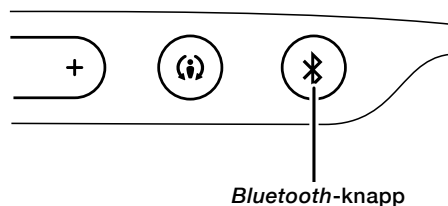

2. Sätt enheten i parkopplingsläge. Använd enhetens meny för *Bluetooth*-parkoppling för att parkoppla den med soundbaren. (Soundbaren visas som "SB200" på enhetens meny.) Använd 0000 om det krävs en kod för enheten.
3. När *Bluetooth*-knappens lysdiod på soundbaren lyser med fast sken är den parkopplad med enheten och du kan strömma ljud från enheten till soundbaren via *Bluetooth*.

Om du vill koppla från *Bluetooth*-enheten håller du soundbarens *Bluetooth*-knapp nedtryckt tills lysdioden börjar blinka. Om du vill parkoppla soundbaren med en annan *Bluetooth*-kompatibel enhet upprepar du steg 1–3 med den nya enheten.

### Om Bluetooth-användning:

- Om du vill byta källa manuellt och övergå till den parkopplade *Bluetooth*-enheten trycker du på soundbarens *Bluetooth*-knapp.
- Om du byter till en annan ljudkälla på soundbaren medan en parkopplad *Bluetooth*-enhet strömmar till soundbaren så skickar soundbaren ett stoppkommando och strömningen från *Bluetooth*-enheten avbryts.

## BYTA KÄLLA

Tryck på källknappen på soundbaren eller fjärrkontrollen om du vill växla mellan de enheter som har anslutits till Aux-ingången respektive den optiska ingången och en enhet som strömmar ljud via *Bluetooth*. Soundbarens källindikator lyser med vitt sken när Aux-ingången är aktiv och med gult sken när den optiska ingången är aktiv.

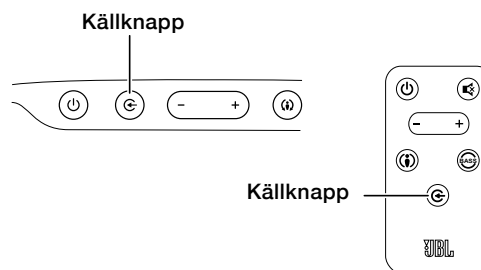

## JUSTERA SYSTEMETS VOLYM

Tryck på volymknappen + eller - på soundbaren eller fjärrkontrollen för att höja eller sänka systemets volym med ett steg i taget. Om du vill höja eller sänka volymen steglöst håller du den aktuella knappen nedtryckt.

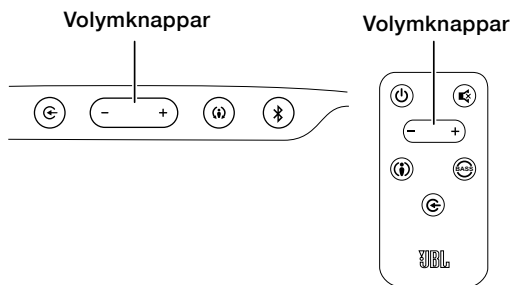

För att få bästa möjliga ljud bör du stänga av tv:ns inbyggda högtalare. Läs i bruksanvisningen till tv:n om hur du gör detta.

## STÄNGA AV LJUDET PÅ SYSTEMET

Om du vill stänga av ljudet på systemet trycker du kort på båda volymknapparna på soundbaren samtidigt, eller trycker på knappen för tyst läge på fjärrkontrollen. (Båda volymindikatorerna tänds.) Om du vill aktivera ljudet på systemet igen trycker du kort på någon av volymknapparna på soundbaren, eller trycker en gång till på knappen för tyst läge på fjärrkontrollen. (Volymindikatorerna slöcknar.)

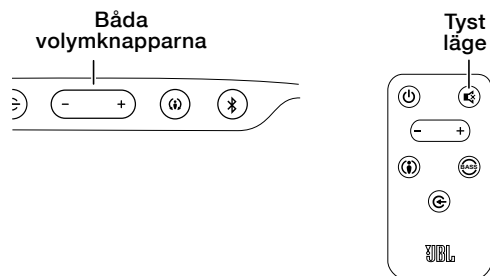

## ÄNDRA SURROUNDLAGET

Tryck på knappen för surroundläge på soundbaren eller fjärrkontrollen om du vill växla mellan normal stereo (surroundlägesindikatorn lyser vitt) och HARMAN Display Surround (surroundlägesindikatorn lyser gult). Inställningen HARMAN Display Surround ger alla som sitter framför och i närheten av soundbaren en komplett surroundljudsoplevelse. HARMAN Display Surround-inställningen är särskilt effektiv när man tittar på film, men du kan även prova den med musik.

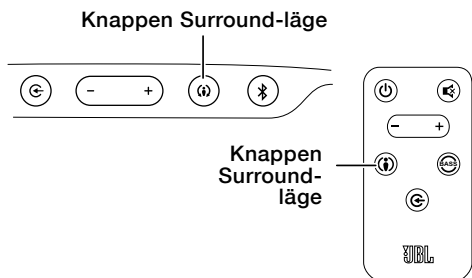

## BASFÖRSTÄRKNING

Tryck på basförstärkningsknappen på fjärrkontrollen om du vill förstärka lågfrekvensljudet och få en mer effektiv bas (vilket du kan vilja ha när du tittar på film eller lyssnar på musik). Det skadar inte att experimentera med den här inställningen. Om du vill återgå till soundbarens normala lågfrekvensljud trycker du en gång till på basförstärkningsknappen.

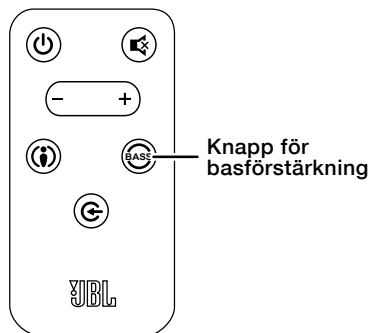

## PROGRAMMERA IN TV-FJÄRRKONTROLLENS VOLYM- OCH TYST LÄGE-KOMMANDON

DU kan programmera soundbaren så att den svarar på tryckningar på tv-fjärrkontrollens knappar för volymökning, volymsänkning och tyst läge. På så vis kan du styra både soundbaren och tv:n med samma fjärrkontroll. Se till att du har tv:ns fjärrkontroll till hands innan du börjar programmera soundbaren.

1. Håll soundbarens Surround-knapp nedtryckt tills den börjar blinka gult.



2. Rikta tv:ns fjärrkontroll rakt mot soundbarens framsida på cirka 30 cm avstånd:

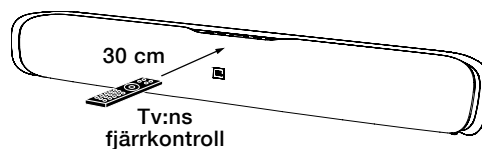

- Tryck på volymökningknappen på tv:ns fjärrkontroll samtidigt som du håller "+"-volymknappen på soundbaren nedtryckt. Om programmeringen har genomförts övergår soundbarens Surround-knapp från gult sken till att lysa med fast vitt sken i en sekund, och börjar sedan blinka gult igen.

A) Håll soundbarens "+"-volymknapp nedtryckt



B) Tryck på volymökningknappen på tv-fjärrkontrollen

- Tryck på volymsänkknappen på tv:ns fjärrkontroll samtidigt som du håller "-"-volymknappen på soundbaren nedtryckt. Om programmeringen har genomförts övergår soundbarens Surround-knapp från gult sken till att lysa med fast vitt sken i en sekund, och börjar sedan blinka gult igen.

**A) Håll soundbarens  
"-"-volymknapp nedtryckt**

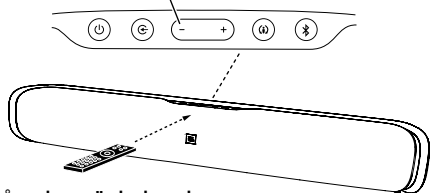

**B) Tryck på volymsänkknappen  
på tv-fjärrkontrollen**

- Tryck på knappen för tyst läge på tv:ns fjärrkontroll samtidigt som du håller båda volymknapparna (+ och -) på soundbaren nedtryckta på samma gång. Om programmeringen har genomförts övergår soundbarens Surround-knapp från gult sken till att lysa med fast vitt sken i en sekund, och börjar sedan blinka gult igen.

**A) Håll soundbarens volymknappar  
+ och - nedtryckta**

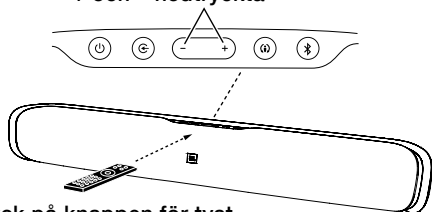

**B) Tryck på knappen för tyst  
läge på tv-fjärrkontrollen**

- När det är klart håller du soundbarens Surround-knapp nedtryckt tills den slutar att blinka gult.

Soundbaren svarar nu när du trycker på tv-fjärrkontrollens knappar för volymändring och tyst läge.

## SPECIFIKATIONER

### CINEMA SB200 STRÖMFÖRSÖRJ D SOUND BAR-HÖGTALARE

Lågfrequensomvandlare:	En 89 mm-kon per kanal
Högfrequensomvandlare:	En 25 mm-kupol per kanal
Förstärkareffekt:	60 W max per kanal
Frekvensåtergivning:	55 Hz–23 kHz (-6 dB)
Strömkrav:	100 V–240 V, 50 Hz/60 Hz, 60 W
Energiförbrukning:	<0,5 W (standby), 60 W (max)
Mått (H x B x D):	116 mm x 901 mm x 103 mm
Vikt (frakt):	5,1 kg